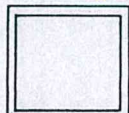
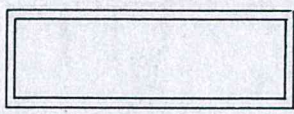
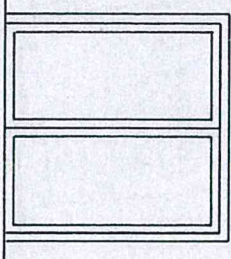
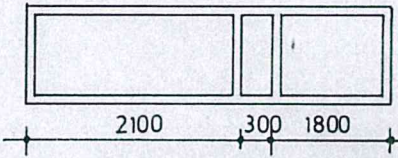
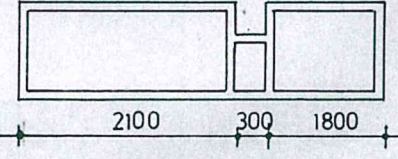
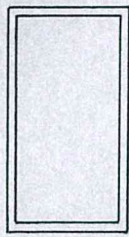

ZMENA NR 4 DO ZATWIERDZENIA
ZADANIE NR 4 DO UMOWY

URZĄD SKARBOWY

	A4	A5	AD2	A6	A7	A8
						
	1100	920	2200	950	950	2200
	1180	2800	2100	3580	3580	1180
	1	3	1	4	2	1
	1	3	1	4	2	1

SZKLIC ZESTAWIAMI TERMOIZOLACYJNYMI O WSP. K < 2.6
KOLOR SŁUSARKI RAL 7031
STOSOWAĆ SZYBY BEZPIECZNE BUDOWLANE KL P1

KWATERY PRZYLEGAJĄCE
DO OBUDOWY KURTANY
POWIETRZNEJ WYKONAC
PO POBRANIU WYMIAROW
NA BUDOWIE

URZĄD SKARBOWY W PIĘKARACH ŚLĄSKICH

PRZEDSIĘBIORSTWO PROJ.-WYKONAWCZE
SP. Z O.O. KATOWICE, ŻYTNA 1A
TEL. 152-72-99

BUD-ARCH

BRANŻA ARCH. FAZA PT. KT. 235/97
INWESTOR IZBA SKARBOWA K-CE
OBIEKT U.SKARB.IMIE JS. PIEKARY DATA 08.97 SKALA 1:50
TREŚĆ ZESTAWIENIE ŚLUSARKI ALUMINIOWEJ ZEWNĘTRZ.

PROJEKTANT ARCH. M. JEKIEŁEK RYS. NR 24
SPRAWDZIŁ

SUNEK SZCZEGÓŁOWY 2

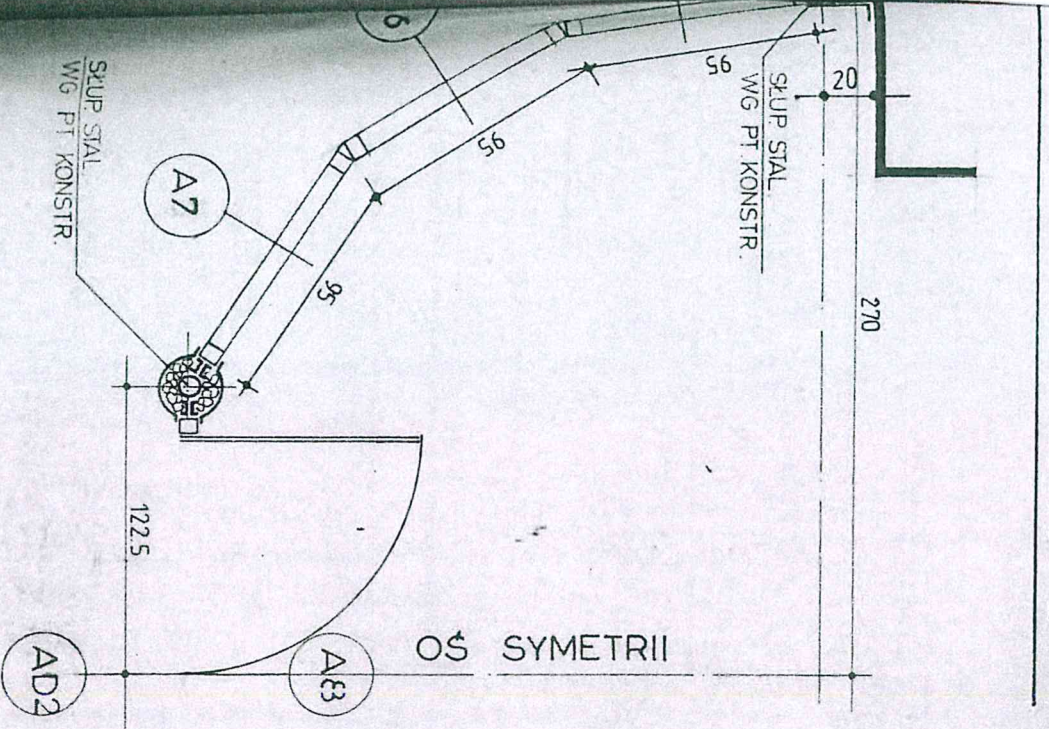

WZRAJ SKARBOM U PIKARDAJ SIAJIKU.

PRZEDSIĘBIORSTWO PROJ.-WYKONAWCZE			
SP. Z O.O. KATOWICE, ŻYTNIA 1A			
TEL. 192-72-99			
BUD-ARCH			
BRANŻA	ARCH.	FAZA	PT
INWESTOR	IZBA SKARBOWA	K	CE
OBJEKT	U SKARB. IMIĘJ PIKARZY	DATA	07.97
TYTUŁ	RYS. SZCZ. 2 WJEŚCIA GL.		
	KT.	235	/ 97
	SKALA	1:20	

WEZĄD STARBOM I PIĘKARAU ŚWIĄTUCHI.

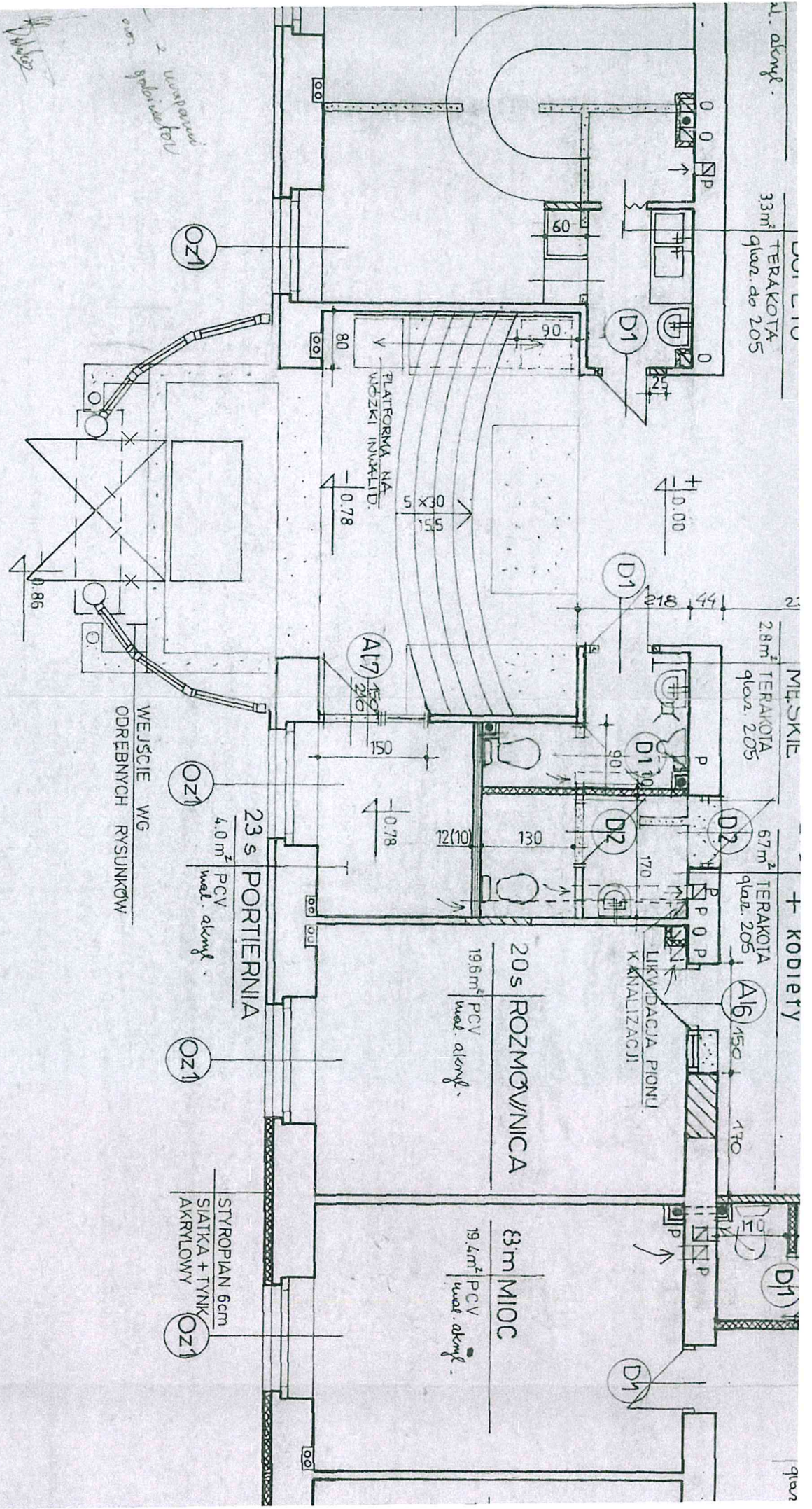

Wszystkie pomieszczenia
z wyjątkiem
kuchni